

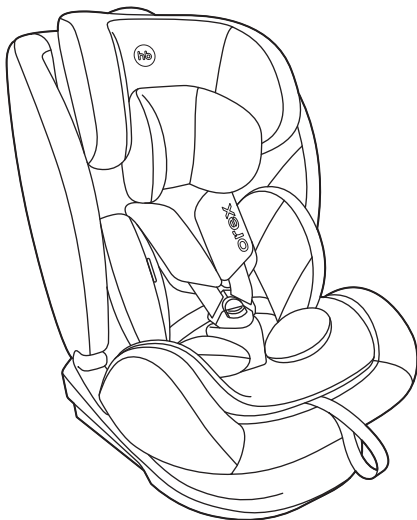

OREX

Детское удерживающее устройство
Тип: KD06



Инструкция по установке
и эксплуатации



*Поздравляем с покупкой этого продукта!
Пожалуйста, прочитайте инструкцию перед установкой и эксплуатацией. Важно! Сохраняйте инструкцию для дальнейшего использования.*

В связи с существованием различных моделей удерживающих устройств для детей, в нашей инструкции приведены обобщенные иллюстрации и фотографии, поэтому дизайн, цвета, комплектация и материалы купленного вами товара могут отличаться от тех, что показаны в инструкции.

Мы оставляем за собой право без уведомления изменять спецификацию товара, что обусловлено непрерывным процессом совершенствования потребительских свойств и качества продукции.

ВАРИАНТЫ УСТАНОВКИ ДЛЯ СООТВЕТСТВУЮЩИХ ГРУПП

Группа	Вес ребёнка	Способ установки	Фиксация ребёнка	Направление установки
0+ / I	0–18 кг	Автомобильный 3-точечный ремень	5-точечный ремень автокресла	Лицом против хода движения автомобиля
I	9–18 кг	Автомобильный 3-точечный ремень	5-точечный ремень автокресла	Лицом по ходу движения автомобиля
I	9–18 кг	ISOFIX + Top Tether	5-точечный ремень автокресла	Лицом по ходу движения автомобиля
II / III	15–36 кг	ISOFIX + Автомобильный 3-точечный ремень	Автомобильный 3-точечный ремень	Лицом по ходу движения автомобиля
II / III	15–36 кг	Автомобильный 3-точечный ремень	Автомобильный 3-точечный ремень	Лицом по ходу движения автомобиля

МЕРЫ БЕЗОПАСНОСТИ

ВНИМАНИЕ! ⚠

1. Данное детское удерживающее устройство является «универсальным». Оно официально утверждено на основании Правил № 44 с поправками серии 04 для общего использования в транспортных средствах и может быть установлено на большинстве, но не на всех сиденьях транспортных средств.

2. Правильная установка этого устройства возможна в том случае, если изготовитель транспортного средства указал в инструкции на транспортное средство, что в нем можно установить «универсальное» детское удерживающее устройство для данной возрастной группы.

3. Данное детское устройство отнесено к «универсальной» категории на основании более жёстких требований по сравнению с предыдущими конструкциями, на которых этого указания нет.

4. В случае сомнений следует проконсультироваться либо с изготовителем детского удерживающего устройства, либо с продавцом.

Пригодно только для использования в транспортных средствах, оснащённых ремнями безопасности с креплением в трёх точках, официально утверждёнными на основании Правил №16 ЕЭК ООН или других равноценных стандартов.

ВНИМАНИЕ! ⚠

Токсичность материалов, используемых при изготовлении удерживающих систем и соприкасающихся с ребёнком, отвечает требованиям соответствующих разделов стандарта EN 71-3:2013.

Степень воспламеняемости материалов, используемых для изготовления удерживающей системы, отвечает методу, изложенному в разделе 5.4 стандарта EN 71-2:2011+A1:2014.

ПРЕДУПРЕЖДЕНИЕ! ⚠

ВНИМАНИЕ! Не устанавливать в направлении движения до достижения ребёнком массы в 9 кг.

- Данное автокресло может быть установлено против и по ходу движения в зависимости от веса ребёнка.
- Для детей весовой категории от 0 до 18 кг (группа 0+, I) автокресло устанавливается против хода движения.
- Для детей весовой категории от 9 до 36 кг (группа I, II и III) автокресло устанавливается по ходу движения.
- Чем плотнее ремни безопасности прилегают к телу ребёнка, тем лучше он защищен. Поэтому перед посадкой в автокресло не надевайте на ребёнка объёмную одежду.
- С целью обеспечения максимальной безопасности ребёнка, удерживающее устройство рекомендуется устанавливать на заднем сиденье автомобиля.
- Не оставляйте ребёнка одного в удерживающем устройстве без присмотра взрослых.
- Не устанавливать обращённое назад детское удерживающее устройство с работающей фронтальной подушкой безопасности. Это может привести к серьёзным травмам или летальным последствиям.
- Все лямки, служащие для крепления удерживающего устройства к транспортному средству, должны удерживаться в натянутом состоянии.
- Нельзя допускать слабину и скручиваний на лямках, служащих для удержания ребёнка.
- Убедитесь, что все поясные ремни закреплены так, что тазовая область ребёнка надёжно зафиксирована.
- Поясные лямки должны быть расположены как можно ниже, чтобы они прочно удерживали туловище на уровне таза. Ремень не должен располагаться на животе.
- В экстренной ситуации ребёнок может быть извлечен из удерживающего устройства при помощи нажатия кнопки, распо-

ложенной в центре на ремнях безопасности. Постарайтесь объяснить ребёнку, что с ремнями безопасности играть нельзя.

- Пряжка ремня безопасности для взрослого пассажира должна находиться ниже направляющей детского удерживающего устройства и не упираться в неё. Иное положение пряжки ремня безопасности для взрослых является неправильным. В случае возникновения у пользователя сомнений в этой связи рекомендуется обратиться к изготовителю.
- Не используйте никаких других находящихся под нагрузкой точек контакта, кроме тех, которые описаны в инструкции и обозначены на детском удерживающем устройстве.
- Жёсткие части и пластмассовые элементы детского удерживающего устройства рекомендуется располагать и устанавливать таким образом, чтобы при нормальной эксплуатации транспортного средства они не могли попасть под передвигаемое сиденье или в дверь транспортного средства.
- При использовании удерживающего устройства убедитесь в том, что ни оно, ни ремень безопасности не являются помехой для закрывания/открывания двери.
- Если удерживающее устройство установлено на сиденье с откидывающейся задней спинкой, убедитесь в том, что она надёжно зафиксирована в вертикальном положении.
- Детское удерживающее устройство не должно использоваться без чехла. Разрешено заменять чехол только тем, который рекомендован для использования изготовителем, поскольку чехол представляет собой неотъемлемую часть системы обеспечения безопасности.
- Салон машины может сильно нагреваться под воздействием прямых солнечных лучей, рекомендовано накрывать удерживающее устройство, когда оно не используется. Это предотвращает чрезмерное перегревание элементов детского удерживающего устройства, которые могут обжечь кожу ребёнка.
- Багаж и другие тяжёлые предметы должны быть надёжно закреплены в автомобиле, так как они представляют потенциальную опасность для пассажиров.

- Если удерживающее устройство не используется, его рекомендуется перевозить пристёгнутым ремнями безопасности автомобиля.
- Если вы передвигаетесь в компании пассажиров, занявших передние и задние сиденья автомобиля, более тяжёлые пассажиры должны сидеть спереди, а более лёгкие – сзади.
- Избегайте контакта удерживающего устройства с едкими веществами и кислотами.
- Не прислоняйте удерживающее устройство к неустойчивым вертикальным поверхностям во избежание падения.
- Запрещается каким-либо образом смазывать движущиеся части удерживающего устройства.
- Не используйте детское удерживающее устройство в доме. Оно не предназначено для домашнего пользования и должно быть использовано только в автомобиле.
- Не рекомендуется использование удерживающих устройств, бывших в употреблении, так как вы не можете знать его историю, а, следовательно, нет гарантии его качества.
- Перед любыми действиями по регулировке удерживающего устройства или его ремней достаньте ребёнка из кресла.
- Храните детское удерживающее устройство в безопасном месте, когда оно не используется. Не кладите на него тяжёлые предметы. Не допускайте контакта с агрессивными веществами, например с аккумуляторной кислотой. Избегайте расположения тяжёлых предметов поверх него.
- После повреждений, полученных в ходе автомобильной аварии, детское удерживающее устройство непригодно для дальнейшего использования и должно быть заменено.
- Крайне не рекомендуется вносить какие-либо изменения или дополнения в устройство без согласия органа по официальному утверждению типа.

Неполное соблюдение инструкции по установке, прилагаемой изготовителем удерживающего устройства, может быть опасно.

СОСТАВНЫЕ ЧАСТИ

Ручка регулировки
подголовника

Подголовник

Чехол
на сиденье

Плечевые
ремни

Пряжка

Лямка
регулировки
ремней

Рычаг
регулировки
наклона

Направляющая
с зажимом для
групп I, II, III
(установка по
ходу движения,
от 15 до 36 кг) ②

Карман
для хранения
инструкции и
ремня Top Tether

Направляю-
щая поясного
ремня безо-
пасности

Крепления ISOFIX



Направляющая
ремня безопа-
сности ①

Мягкая вкладка
для младенцев
(0-9 кг)

Накладка
на разделитель
для ног

Крепления
ISOFIX

Блокирующее
устройство ремня
безопасности
для групп 0+ и I
(установка против
хода движения,
до 9 кг) ③

Регулятор длины
ремня Top Tether

Крюк Top Tether

Якорный ремень
Top Tether

Направ-
ляющие
для ISOFIX

Основание

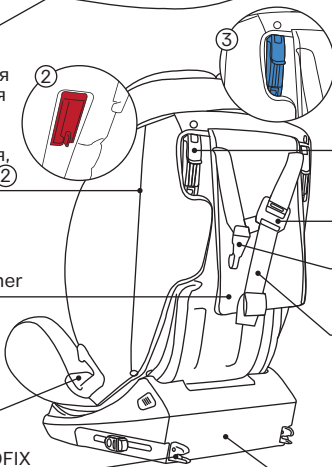

ИСПОЛЬЗОВАНИЕ В АВТОМОБИЛЕ

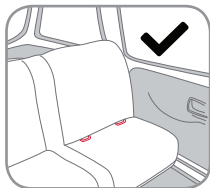

ISOFIX + Top Tether

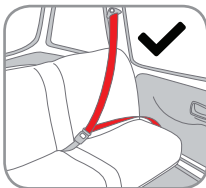

3-точечный
ремень безопасности
(диагональный и поясной)

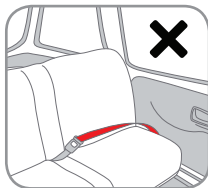

2-точечный
ремень безопасности
(поясной)



ВНИМАНИЕ! ⚠

Не устанавливать обращенное назад детское удерживающее устройство на переднем сиденье с действующей подушкой безопасности.

Это может повлечь за собой серьезные повреждения или привести к летальному исходу.

Не использовать на данном сиденье, если активирована передняя подушка безопасности.

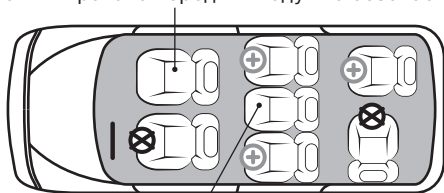

Использовать только при наличии поясного и плечевого ремней безопасности.



Правильная установка



Неправильная установка

ПРЕДУПРЕЖДЕНИЕ! ⚠

Используйте только трёхточечные ремни безопасности.

ВАЖНО! ⚠

Пригодно только для использования в транспортных средствах, оснащенных ремнями безопасности с креплением в трёх точках, утвержденными на основании Правил №16 ЕЭК ООН или других эквивалентных стандартов.

ВНИМАНИЕ! ⚠

Не устанавливайте детское удерживающее устройство на пассажирские сиденья с действующей фронтальной подушкой безопасности. Это может привести к серьёзным повреждениям или летальным последствиям.

ВНИМАНИЕ! ⚠

Используйте детское устройство на заднем пассажирском сиденье только в том случае, если оно оснащено поясным и диагональными ремнями безопасности.

РЕГУЛИРОВКА НАКЛОНА АВТОКРЕСЛА

Чтобы изменить наклон автокресла, зажмите рычаг регулировки и наклоните автокресло до необходимого положения, затем отпустите рычаг.

Кресло зафиксируется, когда вы услышите отчётливый щелчок.

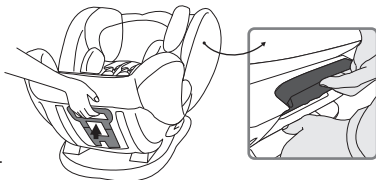

Детское удерживающее устройство имеет 7 положений наклона. Положения 1, 2, 3 и 4 можно использовать только при установке автокресла по направлению движения. Положения 5, 6 и 7 можно использовать только при установке автокресла против направления движения.

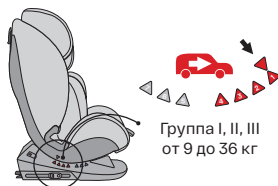
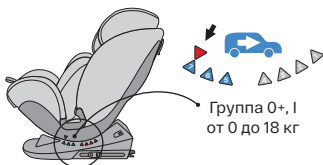

ВНИМАНИЕ! ⚠

Изменять угол наклона автокресла можно только перед его фиксацией ремнями безопасности.

ЗАСТЁГИВАНИЕ РЕМНЕЙ БЕЗОПАСНОСТИ

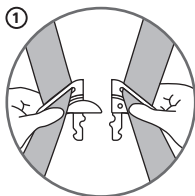

Соедините 2 металлические части застёжки между собой.

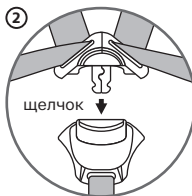

Вставьте застёжку в основание замка до щелчка.

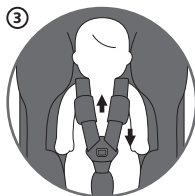

Убедитесь, что ремни правильно закреплены, потянув за них вверх.

ОСЛАБЛЕНИЕ РЕМНЕЙ

Чтобы ослабить натяжение ремней безопасности, одной рукой зажмите кнопку регулировки на передней части автокресла, а второй рукой возьмитесь за плечевые лямки и потяните их на себя, пока не ослабите ремень насколько необходимо.

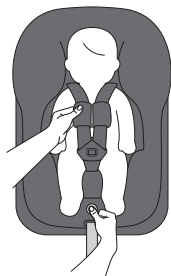

ЗАТЯГИВАНИЕ РЕМНЕЙ

Чтобы затянуть ремни безопасности, потяните ремень регулировки на себя до достижения необходимого усилия затяжки.

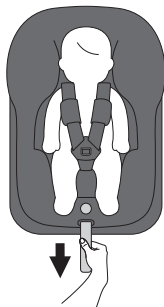

ВНИМАНИЕ! ⚠

Отрегулируйте ремни безопасности так, чтобы они плотно прилегали к телу ребёнка, но не сдавливали его.

РАССТЁГИВАНИЕ РЕМНЕЙ БЕЗОПАСНОСТИ

Чтобы расстегнуть ремни безопасности, потяните за них вверх, зажав кнопку, расположенную на пряжке. Теперь ребёнка можно посадить в автокресло или достать его оттуда.

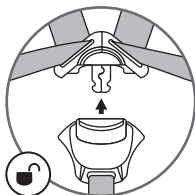
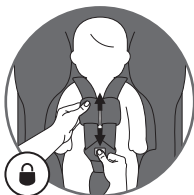

ВЫСОТА ПЛЕЧЕВЫХ РЕМНЕЙ



Слишком низко



Слишком высоко



Правильно!

Всегда следите, чтобы плечевые ремни находились на правильной высоте по отношению к ребёнку. Плечевые ремни должны находиться на высоте плеч ребёнка или чуть выше. Регулировка высоты плечевых ремней производится при помощи регулировки высоты подголовника.

РЕГУЛИРОВКА ПОДГОЛОВНИКА

1. Максимально ослабьте плечевые ремни детского автокресла (смотрите пункт «Ослабление ремней»).
2. Потяните ручку подголовника, выберите правильную высоту плечевых ремней и зафиксируйте подголовник в положении, которое подходит Вашему ребёнку, отпустив ручку.

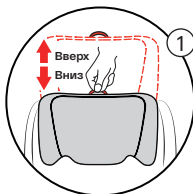

Правильное положение

3. Отрегулируйте подголовник, приведя его в нужное положение таким образом, чтобы промежуток между плечом ребёнка и нижней частью подголовника был равен толщине Вашего пальца.

ВНИМАНИЕ! ⚠

Правильно отрегулированный подголовник обеспечивает оптимальную защиту Вашего ребёнка в автокресле. Подголовник должен быть отрегулирован таким образом, чтобы плечевые ремни находились на одном уровне с плечами Вашего ребёнка (смотрите пункт «Высота плечевых ремней»).

УБИРАНИЕ РЕМНЕЙ БЕЗОПАСНОСТИ

1. Ослабьте натяжение ремней безопасности и отстегните их от пряжки (шаг 1-2).

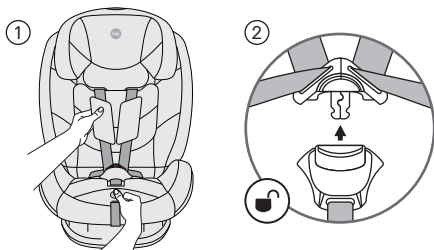

2. Отстегнув чехол на спинке, откиньте его на себя. Заправьте ремни под чехол, как показано на рисунке (шаг 3). Застегните чехол на спинке (шаг 4) и потяните ремень регулировки, чтобы зафиксировать ремни безопасности (шаг 5).

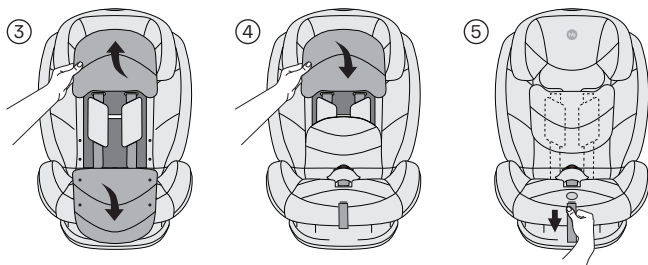

3. Отстегнув чехол на сиденье, откиньте его от себя. Заправьте пряжку ремня под чехол, поместив её в специальный отсек под поролоновой вставкой, как показано на рисунке (шаг 6-7).

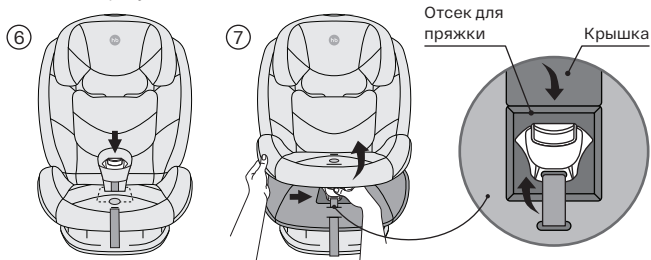

УСТАНОВКА ДЕТСКОГО УДЕРЖИВАЮЩЕГО УСТРОЙСТВА ГРУППЫ 0+ / I (0–18 кг)

СПОСОБ УСТАНОВКИ: АВТОМОБИЛЬНЫЙ 3-ТОЧЕЧНЫЙ РЕМЕНЬ

ВНИМАНИЕ! ⚠

Для детей весовой категории от 0 до 18 кг (группы 0+ / I) автокресло устанавливается против хода движения с использованием штатного трёхточечного ремня безопасности автомобиля.

Не используйте в положении против хода движения на тех посадочных местах, где установлена действующая фронтальная подушка безопасности. Это может привести к серьёзным травмам или летальным последствиям.

Для групп 0+ / I (0-18 кг) установка против хода движения – детское удерживающее устройство разрешено устанавливать только в положении наклона 5, 6 и 7. Запрещается использовать любой другой наклон.

ВАЖНО! ⚠

Не используйте опцию установки автокресла по ходу движения, пока вес ребенка не превысит 9 кг.

1. Установите автокресло в положение 5, 6 и 7, зажав рычаг наклона.

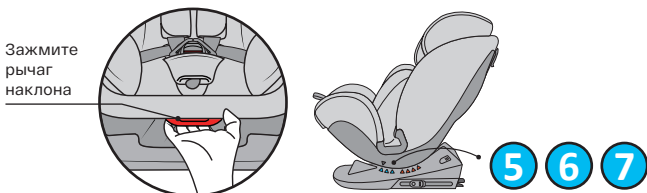

2. Установите детское удерживающее устройство на сиденье автомобиля лицом назад, придвинув его вплотную к спинке, как показано на рисунках.

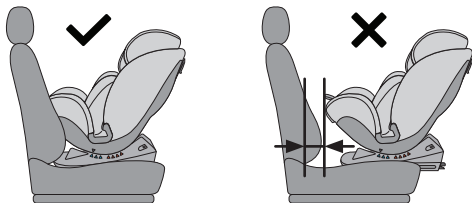

3. Пропустите штатный ремень безопасности автомобиля, как показано на рисунке (**шаг 1-2**). Застегните ремень безопасности автомобиля на пряжке, пока не услышите звук «щелчка». Проверьте фиксацию пряжки ремня безопасности автомобиля, потянув ремень вверх.

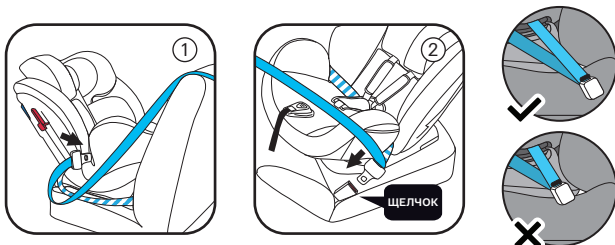

4. Пропустите диагональный ремень через блокирующее устройство ремня безопасности на спинке автокресла (**шаг 3**). Защелкните блокирующее устройство (**шаг 4-5**).

ВАЖНО! ⚠

Трехточечный автомобильный ремень должен проходить через спинку автокресла, как показано на рисунке.

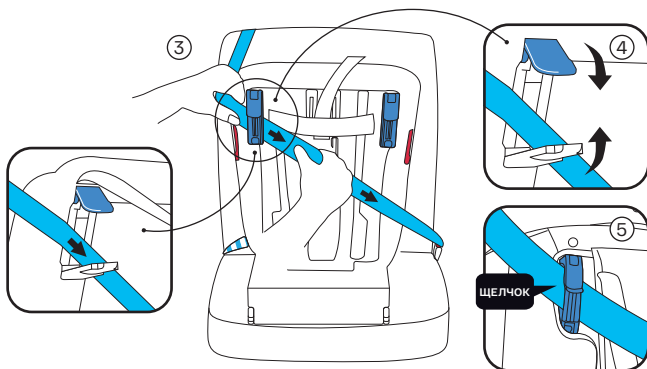

5. Поместите ребёнка в удерживающее устройство.

Проверьте высоту подголовника и плечевых лямок, чтобы они соответствовали росту ребёнка.

Убедитесь в том, что ремни безопасности не перекручены и находятся в натянутом состоянии.

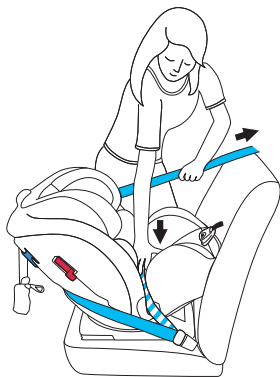

ПРАВИЛЬНО УСТАНОВЛЕННОЕ АВТОКРЕСЛО ДЛЯ ГРУПП 0+ / I (0-18 КГ)

ПРИМЕЧАНИЕ! ⚠

1. Поясной ремень проходит через направляющие поясного ремня.
2. Диагональный ремень проходит через закрытое блокирующее устройство ремня безопасности на спинке автокресла.
3. Пряжка ремня безопасности автомобиля должна быть зашелкнута.

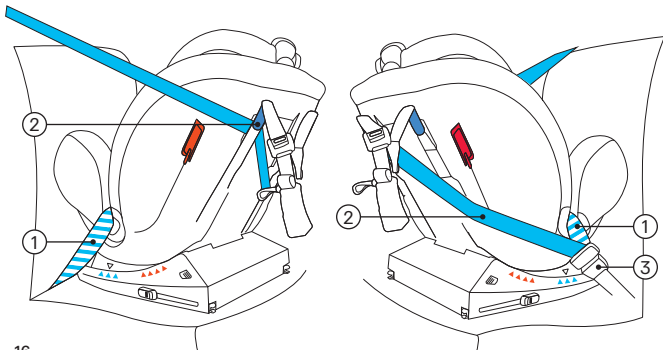

ПОСАДКА РЕБЁНКА В АВТОКРЕСЛЕ, ИСПОЛЬЗУЯ МЯГКУЮ ВКЛАДКУ

Использовать мягкую вкладку рекомендуется пока вес ребёнка соответствует 0–9 кг.

Когда вес ребёнка превышает 9 кг или ему уже не удобно, и он перерос, то вкладку необходимо убрать. Отсоедините кнопки, как показано на рисунке ①, чтобы извлечь вкладку из-под ремней.

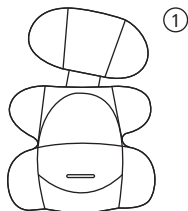

Для удобства ребёнка, чей вес больше 9 кг, отдельно от вкладки можно использовать поролоновую подушку ②.

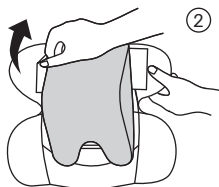

Извлеките её из вкладки и поместите в область поясицы ③, ④.

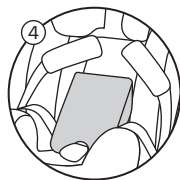
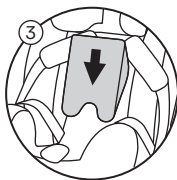

УСТАНОВКА ДЕТСКОГО УДЕРЖИВАЮЩЕГО УСТРОЙСТВА ГРУППЫ I (9–18 КГ)

СПОСОБ УСТАНОВКИ: АВТОМОБИЛЬНЫЙ 3-ТОЧЕЧНЫЙ РЕМЕНЬ

ВНИМАНИЕ! ⚠

Для детей весовой категории от 9 до 18 кг (группа I) автокресло устанавливается по ходу движения.

Для группы I детское удерживающее устройство разрешено использовать только в положениях наклона ①, ②, ③ или ④.

ВАЖНО! ⚠

Когда вес ребёнка превышает 9 кг, снимите мягкую вкладку (используется только для новорождённых).

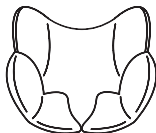

1. Поместите детское удерживающее устройство на сиденье автомобиля и выберите желаемое положение наклона.

УБЕДИТЕСЬ, ЧТО СПИНКА АВТОКРЕСЛА ПЛОТНО ПРИЛЕГАЕТ К СПИНКЕ АВТОМОБИЛЬНОГО СИДЕНЬЯ.

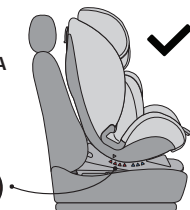

2. Пропустите диагональный и поясной ремень безопасности автомобиля сквозь спинку автокресла. Зафиксируйте диагональный ремень безопасности в направляющей с зажимом, как показано на рисунке.

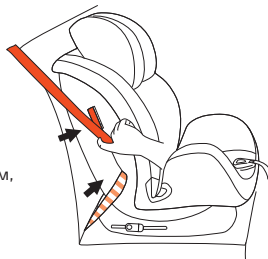

3. Застегните ремень безопасности автомобиля на пряжке.

Убедитесь, что ремень надежно зафиксирован, потянув за него.

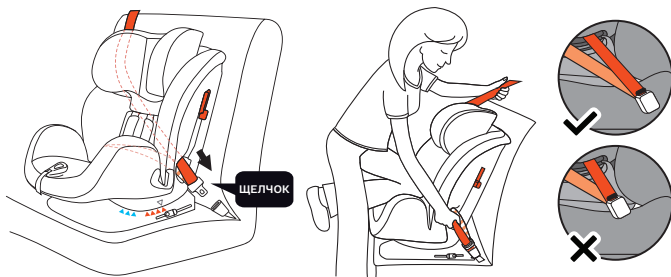

4. Поместите ребёнка в удерживающее устройство.

Проверьте высоту подголовника и плечевых лямок, чтобы они соответствовали росту ребёнка.

Убедитесь в том, что ремни безопасности не перекручены и находятся в натянутом состоянии.

Чтобы изменить угол наклона автокресла, необходимо вернуть ремни безопасности в исходное положение (положение до фиксации автокресла) и только после этого производить регулировку угла наклона. После выбора необходимого положения необходимо заново повторить операции по креплению автокресла ремнями безопасности автомобиля. Все операции выполняются при отсутствии ребёнка в удерживающем устройстве.

ПРАВИЛЬНО УСТАНОВЛЕННОЕ АВТОКРЕСЛО ДЛЯ ГРУППЫ I (9–18 КГ)

ПРИМЕЧАНИЕ! ⚠

1. Поясной ремень проходит через направляющие поясного ремня.
2. Диагональный ремень проходит через направляющую с зажимом с боковой стороны автокресла.
3. Пряжка ремня безопасности автомобиля должна быть защелкнута.

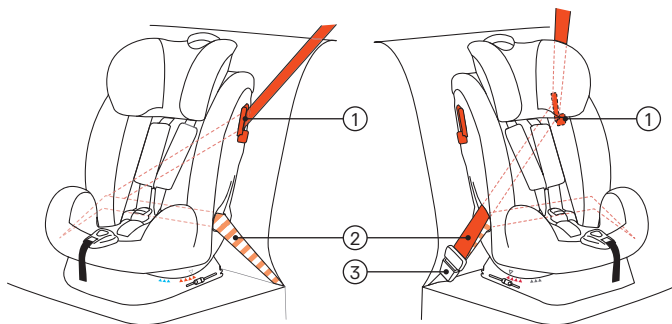

УСТАНОВКА ДЕТСКОГО УДЕРЖИВАЮЩЕГО УСТРОЙСТВА ГРУППЫ I (9–18 кг)

СПОСОБ УСТАНОВКИ: ISOFIX + ЯКОРНЫЙ РЕМЕНЬ TOP TETHER

ВНИМАНИЕ! ⚠

Используйте этот способ установки, если автомобиль предусматривает установку детского автокресла с помощью ISOFIX и оснащен анкерным креплением TOP TETHER (см. руководство по эксплуатации автомобиля).

Совместите направляющие для ISOFIX с местами креплений.

ПРИМЕЧАНИЕ! ⚠

Места креплений ISOFIX расположены между спинкой и сиденьем автомобиля.

Направляющие помогут защитить обивку сиденья от возможных повреждений во время установки и эксплуатации автокресла.

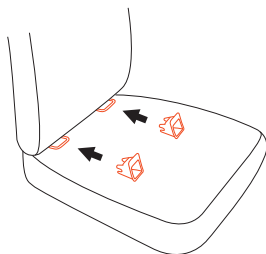

1. Нажмите на кнопку ISOFIX, чтобы вытащить две фиксирующие направляющие из нижней части основания (**шаг 1**).

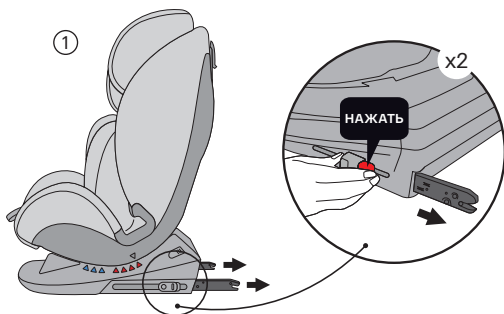

2. Возьмитесь за основание автокресла, попадите направляющими в крепления и, протолкнув вперед, зафиксируйте их. Правильная фиксация сопровождается отчетливым «щелчком» (шаг 2), а цветовой индикатор кнопок, расположенных с обеих сторон фиксирующих направляющих, станет зеленым цветом (шаг 3).

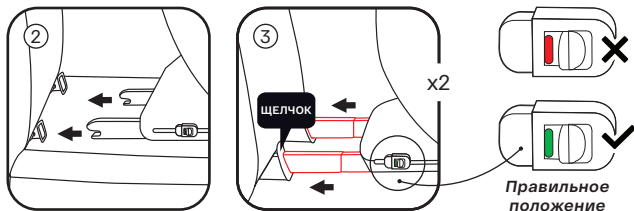

3. Прижмите автокресло как можно плотнее к спинке автомобильного сиденья и слегка встряхните, потянув его на себя, чтобы убедиться, что оно надежно закреплено.

ВНИМАНИЕ! ⚠

Убедитесь, что оба крепления ISOFIX надежно закреплены, а цвет индикаторов на обоих креплениях ISOFIX полностью зеленый.

ВНИМАНИЕ! ⚠

Выберите желаемое положение наклона автокресла прежде, чем переходить к креплению якорного ремня TOP TETHER, так как после изменения положения наклона изменится и натяжения ремня. Положение наклона не может быть изменено без повторной регулировки ремня TOP TETHER.

4. Чтобы увеличить длину ремня TOP TETHER, нажмите кнопку на регуляторе и потяните, как указано на рисунке. Вытяните якорный ремень TOP TETHER и нажмите кнопку разблокировки на регуляторе. Потяните якорный ремень так, чтобы его длина позволяла дотянуть защелку на спинку сиденья автомобиля.

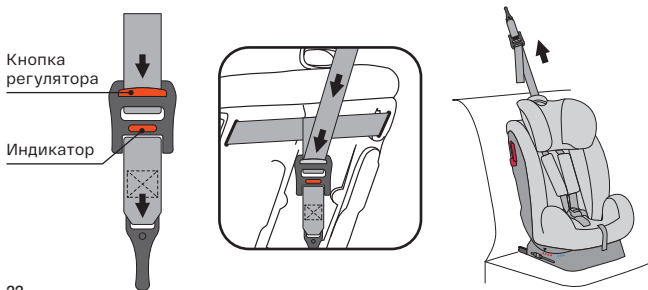

5. Зафиксируйте защелку на неподвижной точке: положение неподвижной точки показано на рисунке (одно из трех положений). Убедитесь, что крюк-защелка плотно затянут.

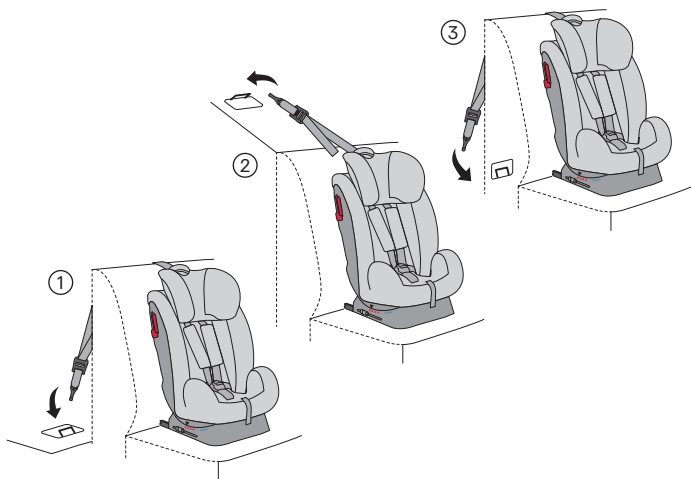

ВАЖНО! ⚠

Для безопасности ребенка трос якорного ремня должен быть натянут во время движения.

ВНИМАНИЕ! ⚠

Перед установкой удерживающего устройства убедитесь, что между спинкой автомобильного сиденья и его основанием имеются две направляющие для системы ISOFIX, а специальные скобы для якорного ремня TOP TETHER расположены за пассажирским сиденьем.

РЕКОМЕНДАЦИИ

Автомобильные скобы для якорного ремня TOP TETHER обычно находятся внутри багажной полки под задним стеклом или в полу транспортного средства. Читайте подробности в руководстве по эксплуатации вашего автомобиля или обратитесь к изготовителю.

ПРАВИЛЬНО УСТАНОВЛЕННОЕ АВТОКРЕСЛО ДЛЯ ГРУППЫ I (9–18 КГ) С ПОМОЩЬЮ ISOFIX + ЯКОРНОГО РЕМНЯ TOP TETHER

ПРИМЕЧАНИЕ! ⚠

1. Убедитесь, что крючок надежно закреплен к крепежному элементу. Цвета индикаторов на регуляторе ремня безопасности должен быть полностью зеленым.
2. Если угол наклона регулировался, то проверьте натяжение ремня или ослабьте его, чтобы отрегулировать угол, а затем повторно натяните.

*Затяните ремень,
чтобы индикатор
стал полностью
зеленым*

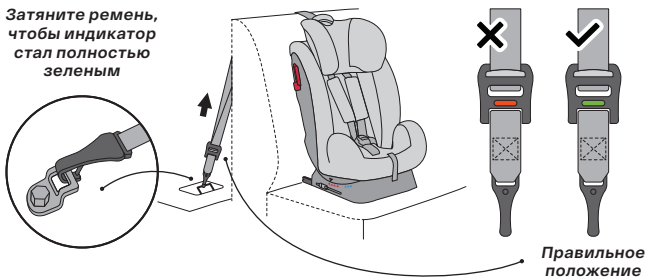

ПРИМЕЧАНИЕ! ⚠

Если якорный ремень TOP TETHER не используется, то его необходимо хранить в свернутом состоянии в кармане для хранения во избежания разматывания во время движения автомобиля.

УСТАНОВКА ДЕТСКОГО УДЕРЖИВАЮЩЕГО УСТРОЙСТВА ГРУППЫ II / III (15–36 кг)

СПОСОБ УСТАНОВКИ: АВТОМОБИЛЬНЫЙ 3-ТОЧЕЧНЫЙ РЕМЕНЬ ИЛИ ISOFIX + АВТОМОБИЛЬНЫЙ 3-ТОЧЕЧНЫЙ РЕМЕНЬ

Установка в положение «по ходу движения» (лицом вперед) с помощью ISOFIX (по желанию). Далее, посадив ребенка в кресло, пристегните его штатным трёхточечным автомобильным ремнем.

ПРИМЕЧАНИЕ! ⚠

При использовании этого автокресла для ребенка весом 15–36 кг (положение наклона ①, ②, ③ или ④), снимите 5-точечную систему ремней, накладки для поддержания головы во время сна и мягкую накладку (Смотрите разделы «Снятие 5-точечного ремня безопасности автокресла и хранение вспомогательной части» и «Снятие мягких накладок»).

Вставьте направляющую вставку ISOFIX в две точки крепления ISOFIX в Вашем автомобиле.

ПРИМЕЧАНИЕ: Места креплений ISOFIX расположены между спинкой и сиденьем автомобиля.

1. Нажмите на кнопку ISOFIX, чтобы вытащить две фиксирующие направляющие из нижней части основания. Возьмитесь за основание автокресла, попадите направляющими в крепления и, протолкнув вперед, зафиксируйте их. Правильная фиксация сопровождается отчетливым ЩЕЛЧКОМ, а цветовой индикатор кнопок, расположенных с обеих сторон фиксирующих направляющих, станет зелёного цвета.
2. Прижмите автокресло как можно плотнее к спинке автомобильного сиденья и слегка встряхните, чтобы убедиться, что оно надежно закреплено.

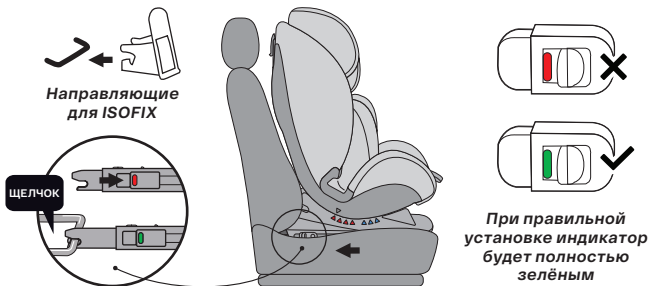

3. Поместите ребенка в детскую удерживающую систему.
4. Пристегните ремень безопасности к пряжке, протянув диагональный ремень через ближайшее направляющее отверстие в подголовнике, а поясной ремень через направляющие у подголовников, как показано на рисунке.
5. Проверьте высоту подголовника и плечевых лямок, чтобы они соответствовали росту ребенка. Убедитесь в том, что ремни безопасности не перекручены и находятся в натянутом состоянии.

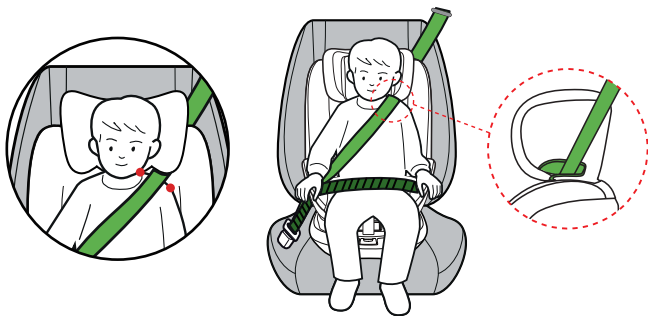

ВАЖНО! ⚠

Убедитесь, что диагональная секция ремня безопасности проходит над плечевой костью Вашего ребенка, а не перед его шей.



УХОД И ТЕХНИЧЕСКОЕ ОБСЛУЖИВАНИЕ

Периодически проверяйте детское автокресло на наличие изношенных или повреждённых деталей. При обнаружении повреждённых деталей замените детское автокресло. Не смазывайте никакие элементы детского автокресла.

Чтобы продлить срок службы изделия, держите его в чистоте и не оставляйте на длительное время под прямыми солнечными лучами.

ЧИСТКА ТКАНЕВОГО ЧЕХЛА

Съёмные тканевые элементы отделки можно чистить губкой, используя тёплую воду с добавлением мягкого моющего средства. После чистки дайте изделию полностью высохнуть в тени в расправленном виде.

Не отбеливать. Не отжимать. Не гладить. Не подвергать автоматической сушке. Поролоновую подушку не мочить и не стирать.



Стирка запрещена



Не подвергать автоматической сушке



Не отбеливать



Не утюжить



Не подвергать химической чистке



Сушить изделие в тени в расправленном виде

ЧИСТКА ПРЯЖКИ

Внутри пряжки ремня безопасности могут скапливаться загрязнения, которые могут повлиять на правильное функционирование устройства. Вымойте пряжку в тёплой воде до полного очищения. Просушите. Убедитесь, что пряжка работает нормально: при закрытии должен отчётливо слышаться щелчок.

ЧИСТКА СИСТЕМЫ РЕМНЕЙ И КОРПУСА ИЗДЕЛИЯ

Производите чистку губкой с помощью тёплой воды и мягкого мыльного раствора; не используйте никаких других чистящих средств.

ХРАНЕНИЕ

Храните детское автокресло в безопасном сухом месте, вдали от источников тепла и прямых солнечных лучей. Не размещать тяжелые предметы на поверхности. После извлечения поролона из мягкой вкладки храните его в тёмном проветриваемом помещении в недоступном для детей месте.

СНЯТИЕ ЧЕХЛА ДЛЯ ЧИСТКИ

1. Расстегните пряжку
2. Снимите мягкую вкладку
3. Снимите паховый ремень с мягкой накладкой и плечевые ремни
4. Отсоедините резинку на подголовнике, а затем снимите подголовник
5. Расстегните кнопки на чехле сиденья
6. Слегка натянув ткань и резинку по бокам чехла, снимите его с корпуса автокресла

Чтобы надеть чехол и собрать автокресло, выполните шаги, описанные выше, в обратном порядке.



ГАРАНТИЙНЫЙ ТАЛОН

(на группу колясок, детской мебели
и автокресел)

www.hb-happybaby.com



Наименование изделия	
Модель	
Дата покупки	

Сведения о продавце

Фирма-продавец	
Адрес	
Телефон	
Подпись продавца (расшифровка подписи)	

ПЕЧАТЬ
ФИРМЫ
ПРОДАВЦА

С условиями гарантии (см. на обороте) ознакомлен и согласен. Товар получил, претензий по комплектности, количеству и внешнему виду не имею.

ПОДПИСЬ ПОКУПАТЕЛЯ (расшифровка подписи)

Гарантийный талон действителен только при наличии правильно и чётко указанных: модели, даты продажи, контактной информации фирмы-продавца и его чётких печатей, подписи покупателя. В случае если дату продажи установить невозможно, в соответствии с законодательством Российской Федерации о защите прав потребителей, гарантийный срок исчисляется с даты изготовления изделия.

При обнаружении неисправности товара обращайтесь к фирме-продавцу, в которой данный товар был приобретён. При возврате фирме-продавцу товар должен быть возвращён в полной комплектации. Сохраняйте оригинальную упаковку.





- При покупке изделия требуйте его проверки в вашем присутствии и заполнения гарантийного талона, убедитесь, что товар продан вам без недостатков.
- Без предъявления данного талона или при его неправильном заполнении (нет даты продажи, наименования изделия, печати продавца, подписи покупателя) претензии по качеству изделия не принимаются и гарантийный ремонт не осуществляется.
- В гарантийные обязательства не входит бесплатная доставка неисправного изделия в сервисную службу или выезд технического персонала на дом.
- В гарантийный ремонт принимаются только чистые изделия.
- Срок ремонта зависит от сложности и наличия запасных частей и может длиться от 7 до 30 дней.

УСЛОВИЯ ГАРАНТИЙНОГО ОБСЛУЖИВАНИЯ

Гарантийный срок составляет 12 месяцев с момента приобретения товара потребителем. Во время гарантийного срока Производитель обязуется бесплатно произвести ремонт или замену товара в случае, если неисправность товара произошла по вине производителя.

Настоящая гарантия действительна по предъявлении неисправного товара вместе с правильно заполненным гарантийным талоном.

Продавец вправе отказать в гарантийном обслуживании в следующих случаях:

- при отсутствии гарантийного талона или в случае, если гарантийный талон заполнен не полностью, не корректно или неразборчивым почерком;
- неисправность изделия явилась результатом нарушения правил безопасности или небрежного отношения;
- повреждения вызваны неправильной эксплуатацией;
- изделие получило механическое повреждение в результате удара или падения, либо применения чрезмерной силы;
- повреждения вызваны чрезмерной нагрузкой;
- повреждения вызваны внесением изменения в конструкцию изделия;
- механически повреждены резиновые и воздушно-надувные части изделий;
- при естественном износе частей с ограниченным сроком службы;
- нормальное выцветание;
- сервисное обслуживание в течение гарантийного срока проводилось неуполномоченным лицом;
- повреждения вызваны воздействием стихийных бедствий, природных факторов.

Гарантийные обязательства не распространяются на:

- все элементы, выполненные из ткани и клеёнки;
- корзины для покупок;
- молнии и заклёпки;
- дождевики;
- москитные сетки;
- сумки и крепления к ним;
- фиксаторы поворота колёс;
- шарнирные блоки ручек.



Детское удерживающее устройство т.м. Harry Baby («Хэпи Бэби»).

Артикул: OREX («ОРЭКС»). Тип: KD06

Одобрено для универсального использования в группе 0+/I/II/III.

Материалы: пластмасса, металл, текстильные материалы
(состав: 100% полиуретан, 100% полиэстер).

ВНИМАНИЕ!

Предназначено для детей весом от 0 до 36 кг.
Рекомендуемый возраст ребёнка от 0 до 12 лет.

Изготовитель: Ningbo Kidsland Manufacturing Co., Ltd. («Нинбо Кидсланд маньюфэкчурин Ко., ЛТД.»). Адрес: No.15, East of Yonglin Line, Shangtian Industrial Zone, Fenghua District, Ningbo, Zhejiang, 315000, China (PRC) (Номер 15, Ист оф Юнлинь Лайн, Шантень Индастриал Зоун, Фэнхуа Дистрикт, Нинбо, Чжэцзян, 315000, Китай (КНР)). Страна изготовления: КНР.

Импортер / дистрибьютор и уполномоченная организация по претензиям к изготовителю от потребителя по качеству продукции: ООО «Опт-Юнион». Адрес: Россия, 141727, Московская обл., г. Долгопрудный, Павельцево мкр., Новое ш., д. 56.
Телефон: +7 (495) 580-75-46. Эл.почта: info@hb-happybaby.com.

Товарный знак Harry Baby® принадлежит ООО «Опт-Юнион». Все права защищены.

Товар соответствует требованиям ТР ТС 018/2011 «О безопасности колёсных транспортных средств».

Сохраняйте информацию с данными предприятия-изготовителя.
Условия хранения: сухое проветриваемое помещение.

Срок службы: 2 года со дня реализации.
Гарантийный талон прилагается.



Пожалуйста, храните данное
руководство на случай
необходимости