



Mirra light

кроватька детская



Инструкция по сборке и эксплуатации



Поздравляем с покупкой этого продукта!

Пожалуйста, прочитайте инструкцию перед сборкой и использованием.

Кровать предназначена для детей с рождения и весом не более 50 кг.

Важно! Сохраняйте инструкцию для дальнейшего использования.

В связи с существованием различных моделей детских люлек и кроваток, в нашей инструкции приведены обобщённые иллюстрации и фотографии, поэтому комплектация, дизайн, цвета и материалы купленного вами товара могут отличаться от тех, что показаны в инструкции.

Мы оставляем за собой право без уведомления изменять спецификацию товара, что обусловлено непрерывным процессом совершенствования потребительских свойств и качества продукции.

Данная инструкция является неотъемлемой частью поставки изделия.

Товар соответствует требованиям ТР ТС 025/2012 «О безопасности мебельной продукции».



ПРЕДУПРЕЖДЕНИЯ

- Производите сборку изделия в строгом соответствии с инструкцией по эксплуатации.
- Не используйте изделие, если какие-либо его части повреждены или отсутствуют.
- Перед началом использования убедитесь, что все составные части установлены правильно, а винты и крепёжные детали плотно затянуты. Помните, что плохо закрепленные детали могут привести к травмам ребёнка.
- Сборка должна производиться исключительно взрослым. Предварительно убедитесь, что ребёнок находится на безопасном расстоянии.
- Не используйте запасные части и какие-либо другие детали, которые не предусмотрены производителем.
- При эксплуатации исключайте попадание воды и иных жидкостей на элементы изделия, соприкасающиеся с полом.
- Не оставляйте ребёнка без присмотра. Это может быть опасно!
- Ставьте изделие только на горизонтальную поверхность.
- Не оставляйте изделие под прямыми солнечными лучами на продолжительное время.

- При установке изделия в непосредственной близости от нагревательных и отопительных приборов и/или иных источников тепла его поверхность во время эксплуатации должна быть защищена от нагрева. Температура нагрева элементов изделия не должна превышать +40°C.
- Люлька должна быть установлена на расстоянии не менее 30 см от нагревательных приборов.
- Использовать матрасы высотой не более 120 мм.
- Рекомендуемые размеры матраса для люльки (Длина x Ширина): 120x60 см.

ВНИМАНИЕ!

В связи с тем, что наша кровать изготовлена из натурального дерева и не имеет покрытия, рекомендуется перед сборкой протереть её детали влажной тканью.

УХОД И ХРАНЕНИЕ

- Рекомендуется регулярно удалять пыль с помощью сухой мягкой ткани. Не используйте моющие средства, не предназначенные для ухода за мебелью.
- Рекомендуется держать изделие в помещении с относительной влажностью воздуха 45-70%.
- Так как дерево имеет свойство деформироваться в зависимости от температуры и влажности помещения, крайне рекомендуется время от времени подтягивать винты и иные крепёжные элементы.
- Соблюдайте меры предосторожности, когда переставляете или передвигаете мебель. При неосторожном обращении можно повредить деревянную мебель.
- Дерево является натуральным материалом, его цвет может со временем меняться.

КОМПЛЕКТАЦИЯ И ФУРНИТУРА

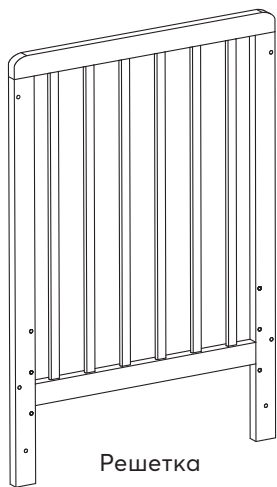

Решетка
малая,
2 шт.

Решетка большая,
2 шт.

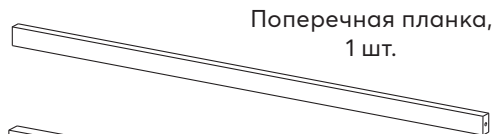
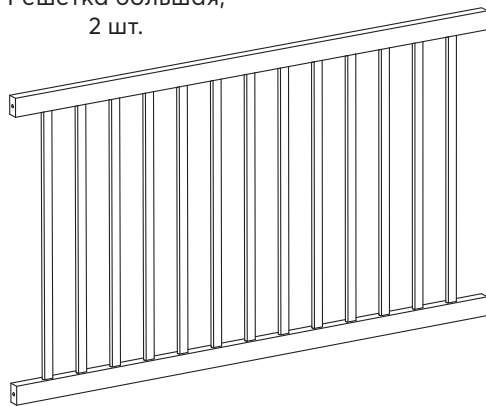

Поперечная планка,
1 шт.

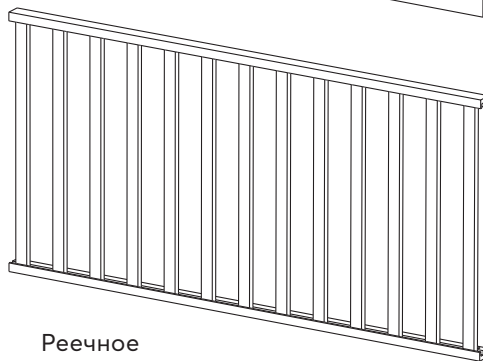

Реечное
дно кровати,
1 шт.

①



Евровинт,
14 шт.

②

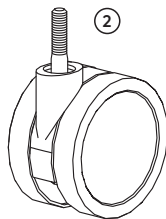

Колесо,
4 шт.

③

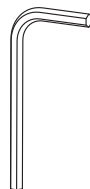

Ключ, 1 шт.

④

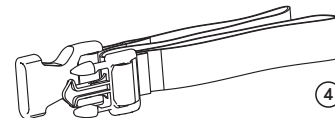

Ремень
(крепезный), 2 шт.

1

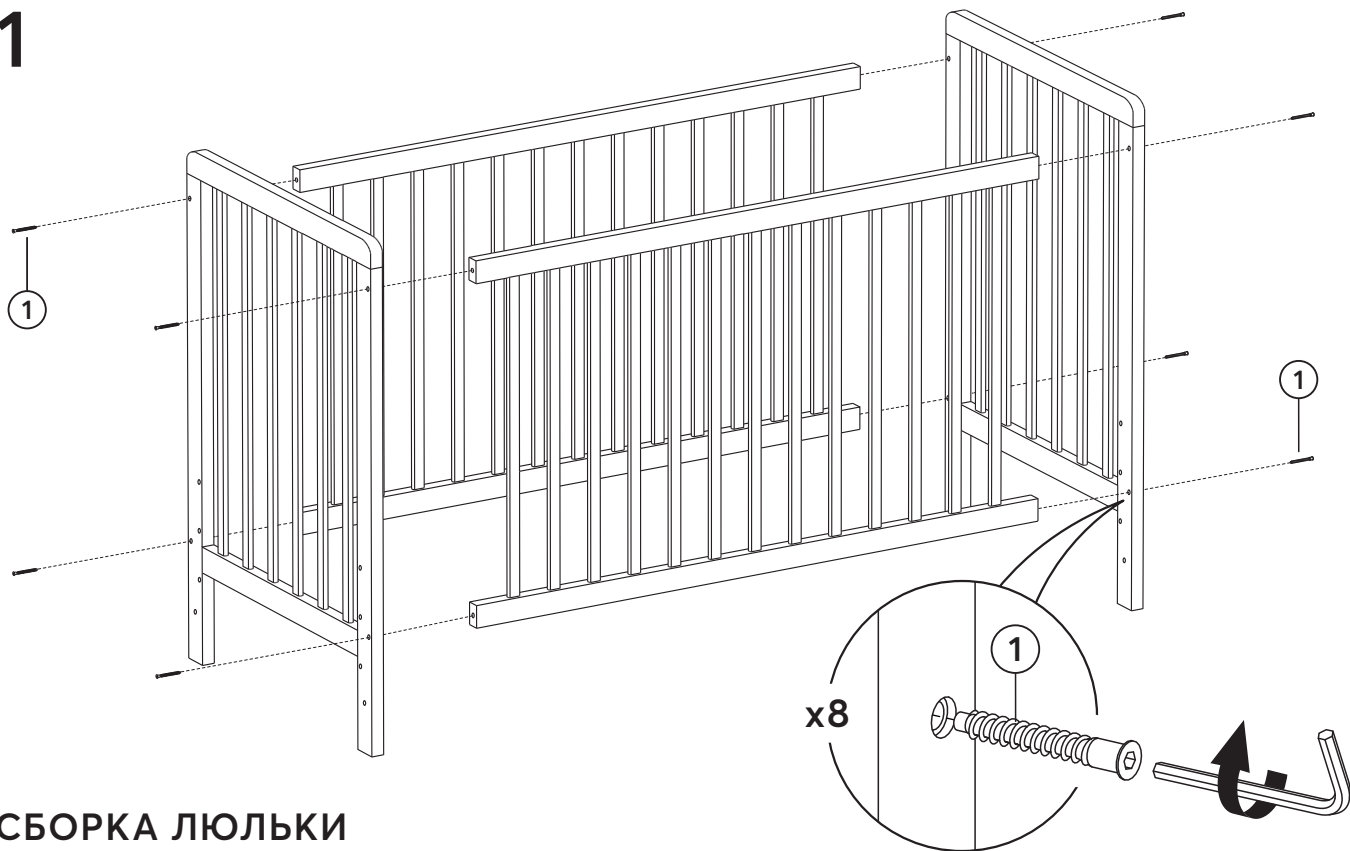

СБОРКА ЛЮЛЬКИ

С помощью евровинтов ① соедините большие и малые решётки.

2

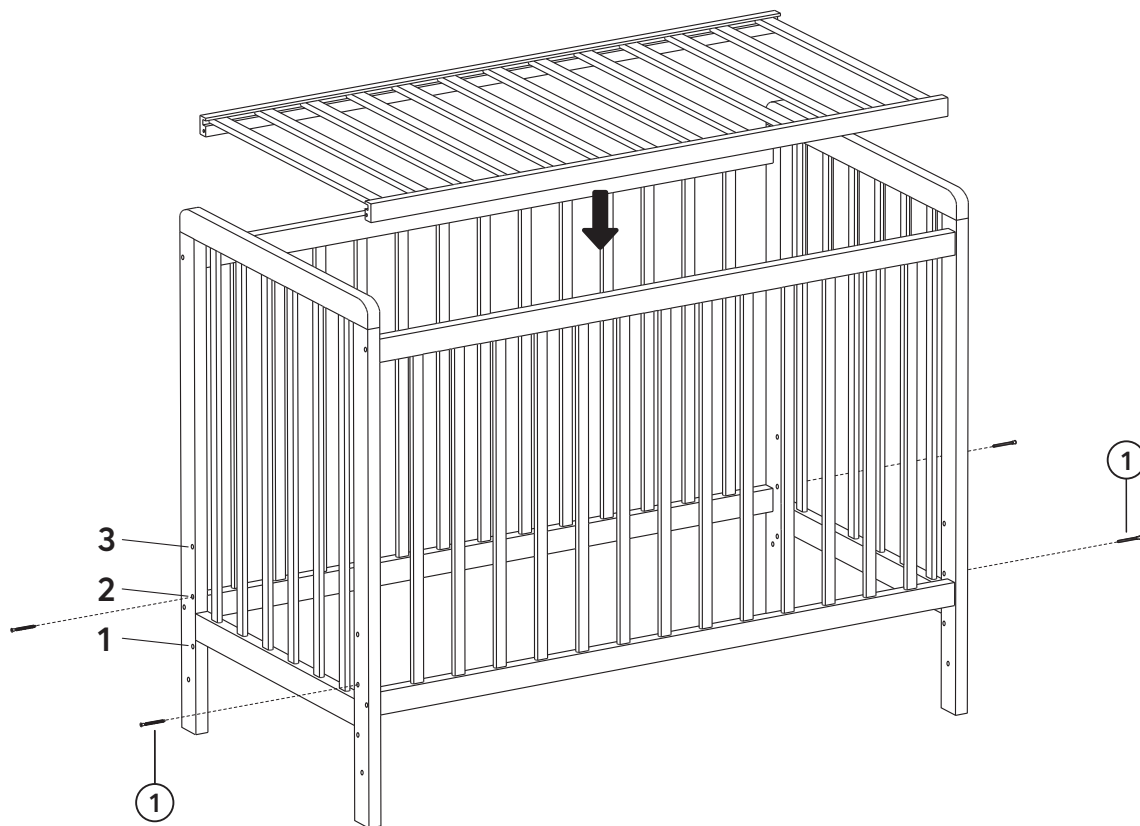

Установите дно на необходимую высоту (1,2 или 3) и закрутите евроинты ①.

3

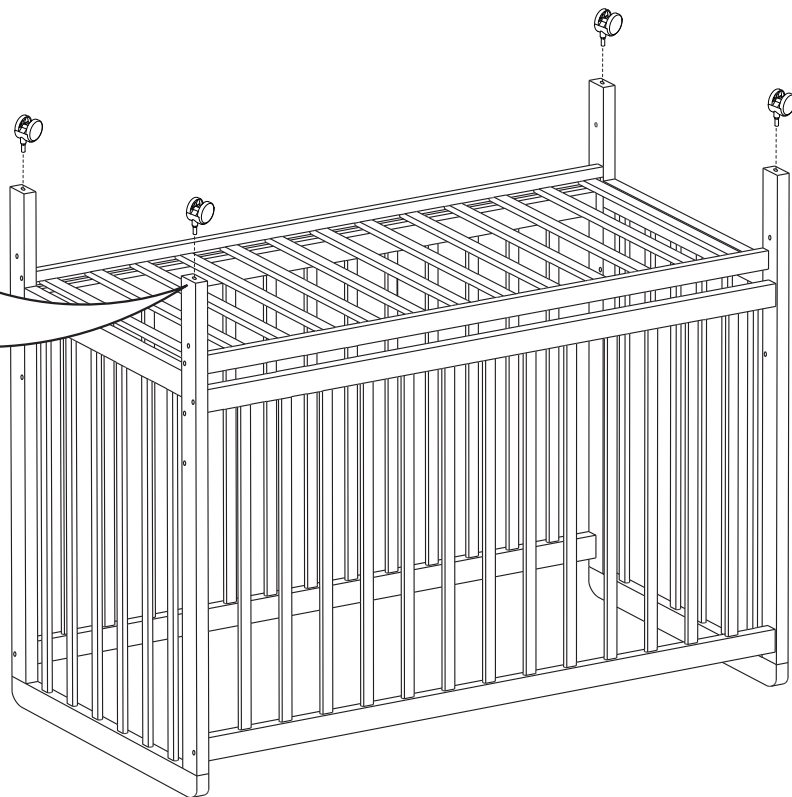
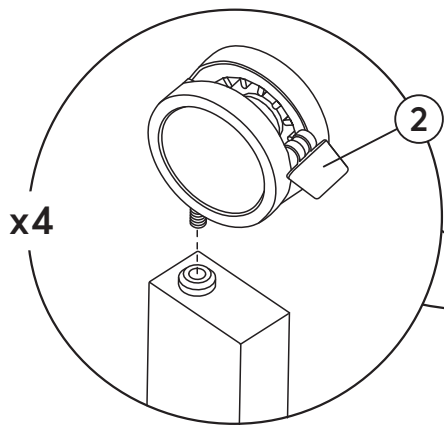

Примечание.

Два колёса имеют стопорные механизмы. Установите эти колёса на тех ножках, на которых вам будет удобно ими пользоваться.

Вкрутите колёса (2), как показано на рисунке.

ВАРИАНТЫ СБОРКИ ЛЮЛЬКИ



Вариант сборки люльки со всеми установленными решетками. Дно рекомендуется устанавливать в нижнем положении для безопасности ребенка.

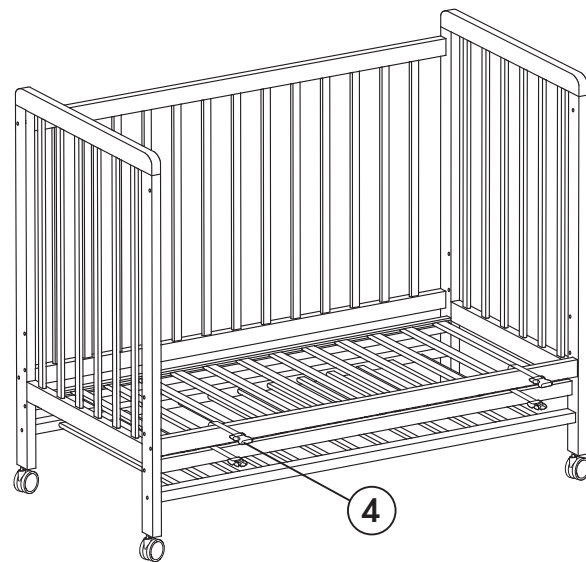

Прикроватный вариант с крепежными ремнями (4) без одной установленной малой решетки. Дно рекомендуется устанавливать на уровне взрослой кровати.

1

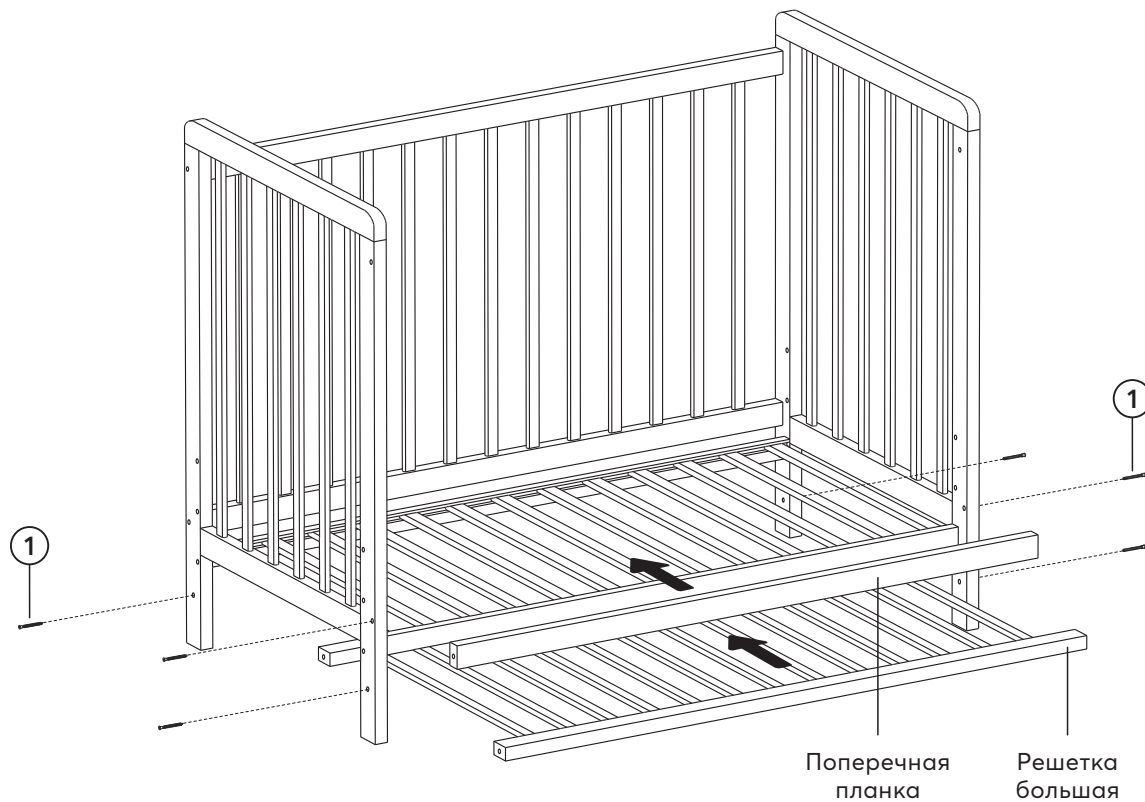

УСТАНОВКА БЕЗ СТЕНКИ

Открутите большую решётку и установите её на ножки кровати.
Прикрутите поперечную планку, как показано на рисунке.

2

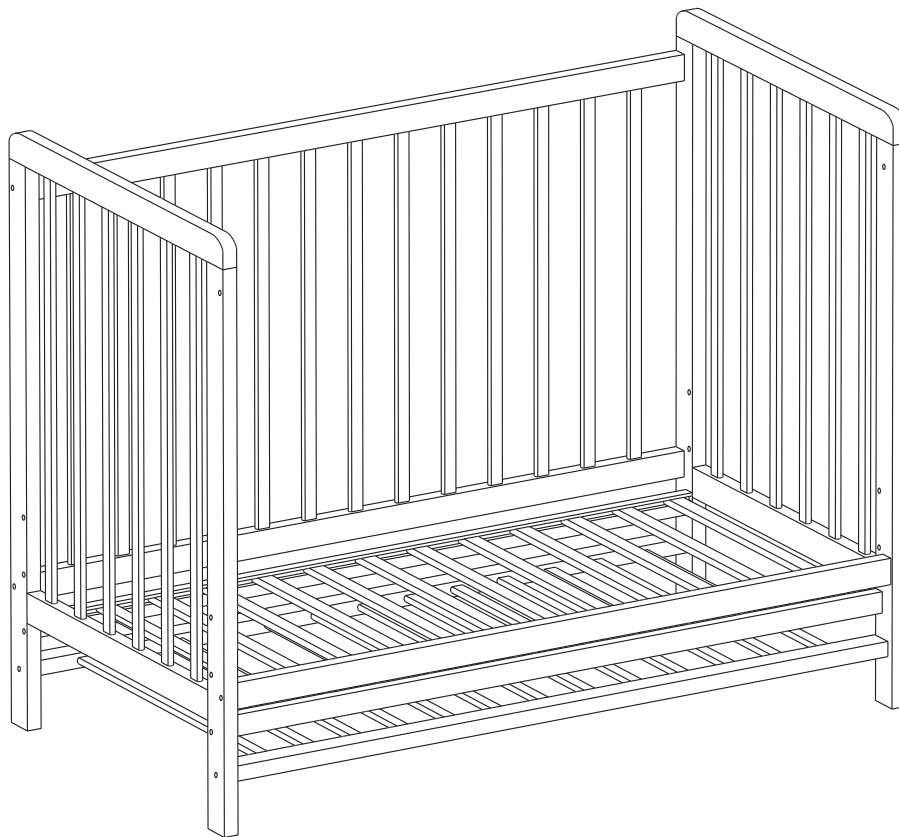

Сборка кровати завершена!





ГАРАНТИЙНЫЙ ТАЛОН (на группу колясок, детской мебели и автокресел) www.hb-happybaby.com

Наименование изделия	
Модель	
Дата покупки	

Сведения о продавце

Фирма-продавец	
Адрес	
Телефон	
Подпись продавца (расшифровка подписи)	

ПЕЧАТЬ
ФИРМЫ
ПРОДАВЦА

С условиями гарантии (см. на обороте) ознакомлен и согласен.
Товар получил, претензий по комплектности, количеству и внешнему виду не имею.

Подпись покупателя (расшифровка подписи)
--

Гарантийный талон действителен только при наличии правильно и чётко указанных: модели, даты продажи, контактной информации фирмы-продавца и его чётких печатей, подписи покупателя. В случае если дату продажи установить невозможно, в соответствии с законодательством Российской Федерации о защите прав потребителей, гарантийный срок исчисляется с даты изготовления изделия. При обнаружении неисправности товара обращайтесь к фирме-продавцу, в которой данный товар был приобретён. При возврате фирме-продавцу товар должен быть возвращён в полной комплектации. Сохраняйте оригинальную упаковку.



- При покупке изделия требуйте его проверки в вашем присутствии и заполнения гарантийного талона, убедитесь, что товар продан вам без недостатков.
 - Без предъявления данного талона или при его неправильном заполнении (нет даты продажи, наименования изделия, печати продавца, подписи покупателя) претензии по качеству изделия не принимаются и гарантийный ремонт не осуществляется.
 - В гарантийные обязательства не входит бесплатная доставка неисправного изделия в сервисную службу или выезд технического персонала на дом.
 - В гарантийный ремонт принимаются только чистые изделия.
 - Срок ремонта зависит от сложности и наличия запасных частей и может длиться от 7 до 30 дней.
- УСЛОВИЯ ГАРАНТИЙНОГО ОБСЛУЖИВАНИЯ**
- Гарантийный срок составляет 18 месяцев с момента приобретения товара потребителем. Во время гарантийного срока Производитель обязуется бесплатно произвести ремонт или замену товара в случае, если неисправность товара произошла по вине производителя.
- Настоящая гарантия действительна по предъявлении неисправного товара вместе с правильно заполненным гарантийным талоном.
- Продавец вправе отказать в гарантийном обслуживании в следующих случаях:**
- при отсутствии гарантийного талона или в случае, если гарантийный талон заполнен не полностью, не корректно или неразборчивым почерком;
 - неисправность изделия явилась результатом нарушения правил безопасности или небрежного отношения;
 - повреждения вызваны неправильной эксплуатацией;
 - изделие получило механическое повреждение в результате удара или падения, либо применения чрезмерной силы;
 - повреждения вызваны чрезмерной нагрузкой;
 - повреждения вызваны внесением изменения в конструкцию изделия;
 - механически повреждены резиновые и воздушно-надувные части изделий;
 - при естественном износе частей с ограниченным сроком службы;
 - нормальное выцветание;
 - сервисное обслуживание в течение гарантийного срока проводилось неуполномоченным лицом;
 - повреждения вызваны воздействием стихийных бедствий, природных факторов.
- Гарантийные обязательства не распространяются на:**
- все элементы, выполненные из ткани и клеёнки;
 - корзины для покупок;
 - молнии и заклёпки;
 - дождевики;
 - москитные сетки;
 - сумки и крепления к ним;
 - фиксаторы поворота колёс;
 - шарнирные блоки ручек.





Изготовитель: ООО «Опт-Юнион».

Адрес: 141727, Россия, Московская обл., г. Долгопрудный, Павельцево мкр.,
Новое ш., д. 56. Тел.: 8 (495) 580-75-46. Эл. почта: info@hb-happybaby.com

Изготовлено в России.

Товарный знак Harry Baby® принадлежит ООО «Опт-Юнион».

Все права защищены.

hb-happybaby.com